



# AMERICAN COMFORT WORLDWIDE

## Owner's Manual

# Portable Air Conditioner

Model No: ACW500

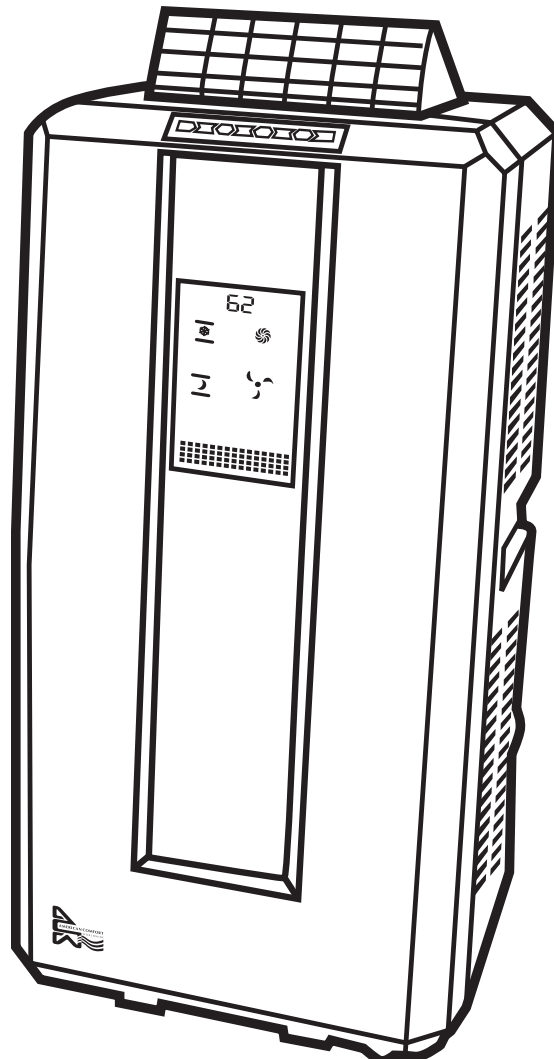

It is important that you read these instructions before using your new purchase and we strongly recommend that you keep them in a safe place for future reference.

# Table of Contents

Thank You! .....	1
Safety Instructions .....	1-2
Specifications .....	3
Parts .....	4
Positioning .....	5
Control Panel .....	6
Screen .....	7
Remote Control .....	7
Operation .....	8
End of Season Storage .....	9
Cleaning .....	10
Carbon Filter Installation .....	11
Troubleshooting .....	12
Warranty .....	14

# Thank You!

Thank you for purchasing an ACW Portable Air Conditioner.

ACW is a leading brand in indoor air treatment. We would like you to enjoy the many benefits this unit offers, so please read this manual carefully and take full advantage of the many advanced features that your American Comfort Worldwide Air Conditioner offers you.

ACW has specialized in complete indoor environment control, manufacturing world-class air conditioners with innovative technology.

In designing these advanced products, we have listened carefully to our customers and have passed their views on to our research and development laboratories.

After reading this manual, please keep it in a safe place for future reference.

**Read this entire instruction manual before use.**

**Please keep your receipt and the unit's original box for a warranty return.**

## Safety Instructions

### IMPORTANT!

- The unit is designed for indoor operation.
- The unit is not designed to cool server rooms, sun rooms, or a room generating constant high levels of heat.
- Rating: This unit must be connected to a 115V/60Hz grounded outlet.
- The installation must be in accordance with regulations of the country where the unit is used.

If you are in any doubt about the electrical installation, have it checked and if necessary modified by a qualified electrician.

- Never connect the unit to an electrical outlet using an extension cord.  
If an outlet is not available, one should be installed by a licensed electrician.
- The air conditioner is safe. However, as with any electrical appliance, use it with care.
- Keep out of the reach of children.
- Do not clean the unit by spraying it or immersing it in water.
- Do not insert any object into the openings of the unit.
- Disconnect the unit from the outlet before cleaning the unit or any of its components.

### WARNING!

- Never operate this appliance if it has a damaged cord or plug.
- Do not lead the cord over sharp edges.
- A damaged supply cord should be replaced by the manufacturer, its service agent or a qualified person in order to avoid a hazard.
- Any service other than regular cleaning or filter replacement should be performed by an authorized service representative. Failure to do so could result in a loss of warranty.
- See warranty page to read about warranty requirements, procedure, and instructions.

# Safety Instructions

Do not use your air conditioner:



If the power cable wires are frayed or cut



When small children may be left unattended

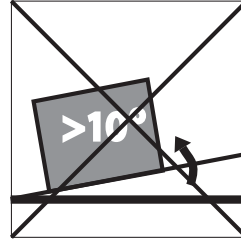

On a slope or uneven surface



Close to a heat source

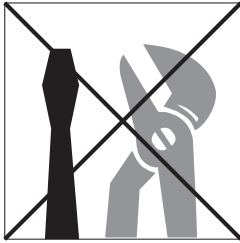

This products is not made for DIY repair



If there is a risk of liquid falling on the unit

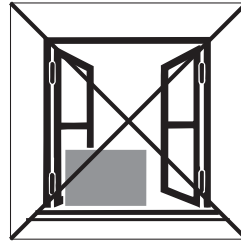

Inside unit exposed to the weather outdoors



In a permanent very humid environment

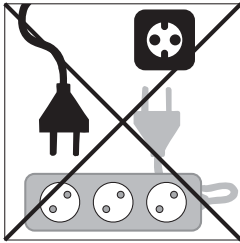

Do Not Connect the unit to extension cord.

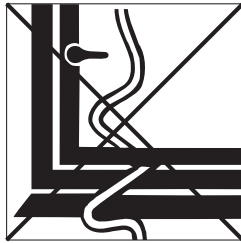

Where the power cable may be damaged

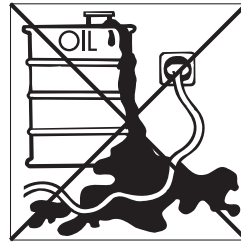

Where it may be damaged by chemicals

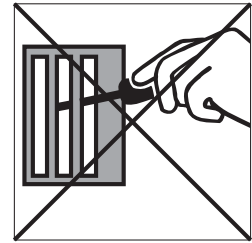

Where there is a risk of interference by foreign objects

## IMPORTANT:

The first time that you use the unit, please ensure that it has been standing in an upright position for at least 2 hours before it is switched on.

The unit is not to be used in temperatures under 41°F or over 95°F.

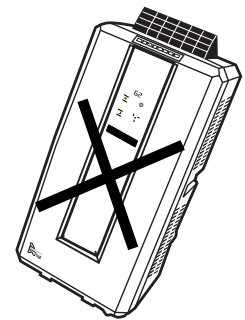
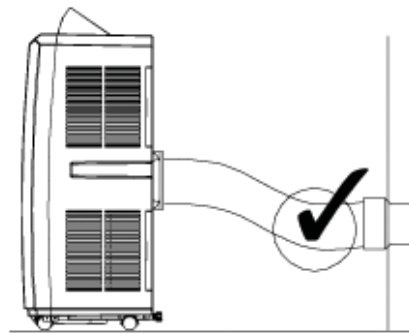
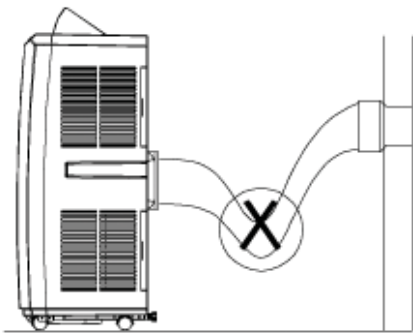

## Reminder:

Unit Contains R410A. Waste electrical products must not be disposed of with household waste. This product should be taken to your local recycling center for safe treatment.

# Specifications

Model	ACW500C	ACW500CH
Cooling Capacity	13,000 BTU/h	13,000 BTU/h
Heating Capacity	N/A	12,000 BTU/h
Cooling/Heating Power Consumption / Current	1230W / 11 A	1230W / 11 A
Moisture Removal in Cooling mode	66 pints/day	66 pints/day
Power Supply	110-120V/60Hz	110-120V/60Hz
Refrigerant	R410	R410
Compressor	Rotary	Rotary
Fan Speed	3 Speeds	3 Speeds
Thermostat	60° - 90° F	60° - 90° F
Ambient Temperature Range for Operation	64.4°F - 104°F	41°F - 80.6°F
Timer	24 hour Timer	24 hour Timer
Dimensions	16.3"W x 15.8"D x 34.5"H	16.3"W x 15.8"D x 34.5"H
Weight	67 lbs.	67 lbs.

The cooling capacity of the unit may be affected by the height of your ceiling, quality of your insulation, or number of windows in your room. There is no current testing statute for portable air conditioning products in the United States, yet we have made every effort to design engineer a superior quality portable air conditioning unit that effectively and efficiently cools select areas of the home or office.

These portable air conditioning units are designed engineered to provide supplemental air conditioning.

To gain a better understanding of the performance capabilities of your new ACW portable AC unit, you can visit us online at: [www.americancomfort.com/portableacdisclaimer](http://www.americancomfort.com/portableacdisclaimer)

# Parts

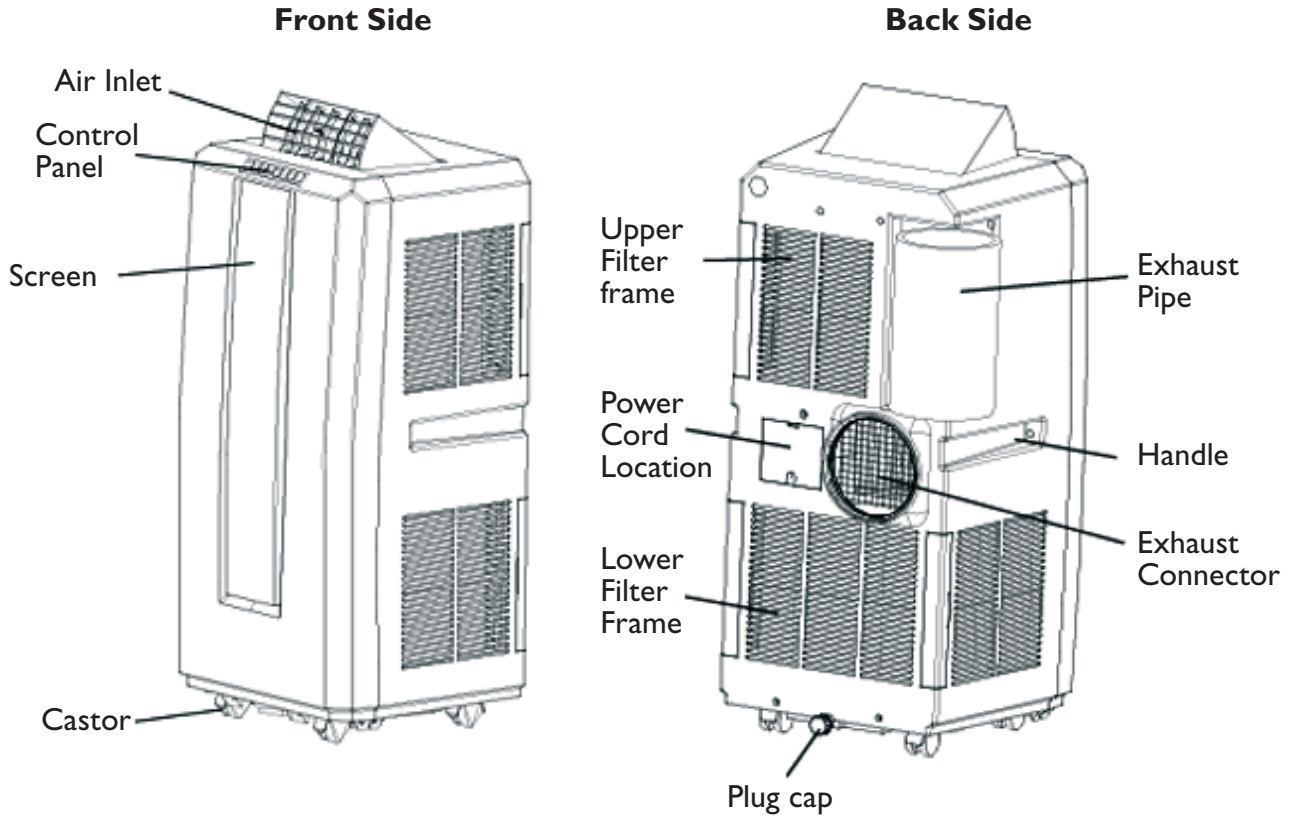

Check packing accessories and read your user's manual to learn how to use them.

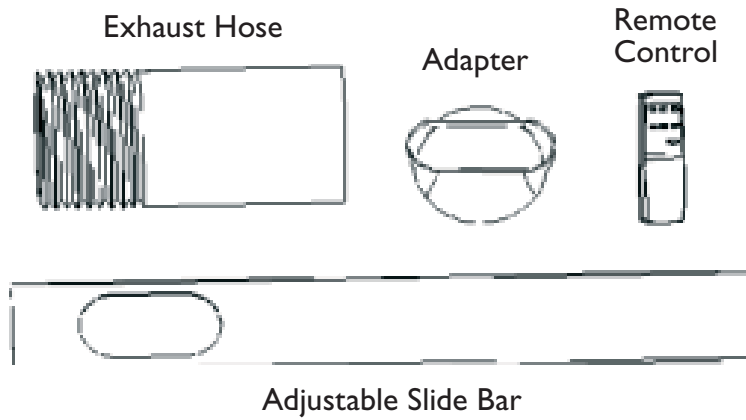

# Positioning

This unit can easily be moved from one room to another. In doing, so keep this in mind:

- The air conditioner must stand upright on an even surface.
- Do not position near bath, sink, or other permanent, wet or damp area.
- Keep unit at least 18" from wall, curtains, draperies, or heat sources to insure adequate air circulation.

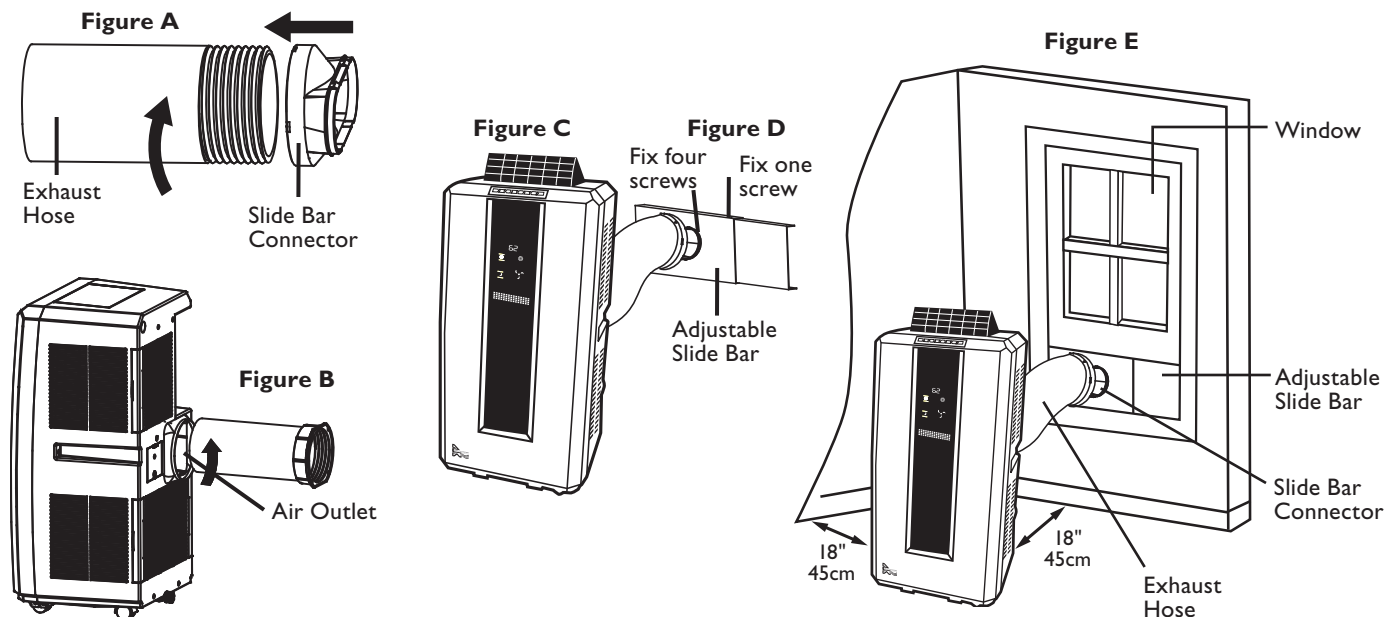

## Installing Exhaust Hose to Window Slide Bar

Note: The window kit is only designed to be installed with sliding windows or doors. The window kit is not designed or to be used with casement style windows.

### Step 1:

Measure your window kit according to the dimensions of your sliding window. If in case the unit is larger than your required dimensions, it can be cut using a saw or power tool of the sort. If the unit is too short for your opening, you can order an additional window kit from our online store to extend it.

### Step 2:

Screw slide bar connector into exhaust hose first (Figure A), then spin the exhaust hose into the air outlet located at the rear of the unit (counter-clockwise) (Figure B).

### Step 3:

Insert slide bar connector into adjustable slide bar (Figure C). Extend the Slide Bar length to match the width of the window (vertically or horizontally), and then tighten the screw to hold the length of the slide bar (Figure D). Make sure the adjustable slide bar fits snug in your window and stays in place. Proceed to close and lock your window on the Slide Bar to secure in place (Figure E).

## IMPORTANT

The flexible exhaust hose can be extended from 10.25" to 58.5" for mounting.

We recommend that you keep the hose as short as possible to minimize possible loss back in the room.

This length has been designed especially according to the specifications of the air conditioner.

Do not use an extension or exchange for a different hose as that may lead to malfunctioning.

The exhaust air must flow freely. Any blockage can lead to overheating of the air conditioner.

Handle with care to prevent any kink or bend in the exhaust hose.

# Control Panel

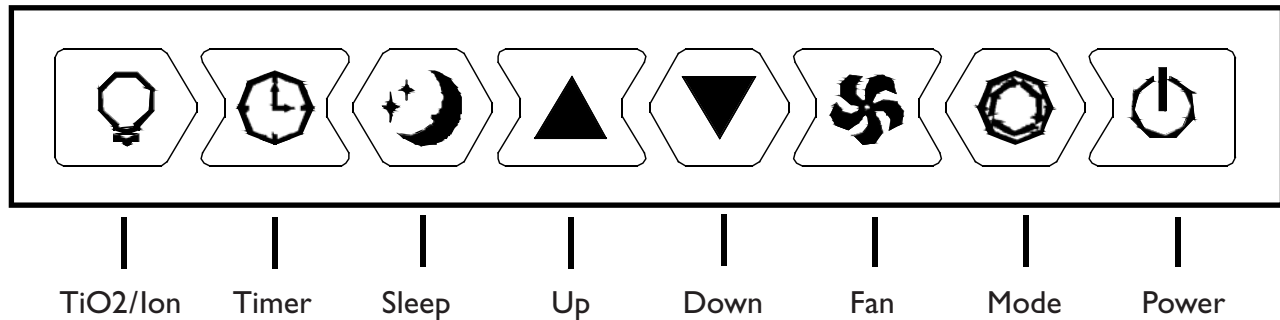

## 1. POWER

Press this key to turn on/off machine.

After machine turns on, default value is cooling mode with low fan speed.

## 2. MODE

After machine turns on, for cooling only model, press this key to select cooling, fan mode; for cooling & heating model, press this key to select cooling, fan and heating mode.

## 3. FAN

After machine turns on, press this key to select fan speed (high, medium and low).

## 4. DOWN

Under cooling or heating mode, press this key to downward setting temperature from 60°F~90°F; under timer mode, press this key to downward on/off time.

## 5. UP

Under cooling or heating mode, press this key to upward temperature from 60°F~90°F; under timer mode, press this key to upward on/off timer.

## 6. SLEEP

Under cooling or heating mode, press this key to turn on/off sleeping function.

## 7. TIMER

Under power-on or standby mode, press this key to setup on/off time from 0~24 hours.

## 8. TiO2/Ion

After machine turns on, for TiO2/Ion model, press this key to select TiO2/Ion function.

# Screen

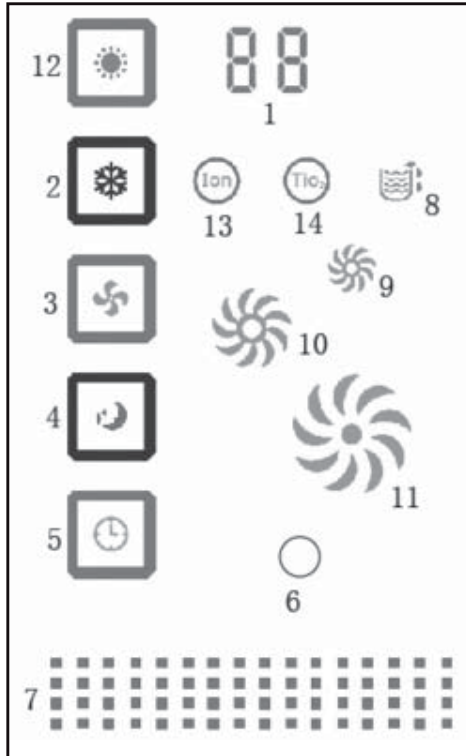

1. Temperature Display
2. Cooling Mode Indicator
3. Fan Mode Indicator
4. Sleeping Mode Indicator
5. Timer Mode Indicator
6. Receiver
7. Light Display
8. Water Full Indicator
9. Low Fan Speed
10. Medium Fan Speed
11. High Fan Speed
12. Heating Mode Indicator (only for heating model)
13. Ion Indicator (only for Ion model)
14. TiO<sub>2</sub> Indicator (only for TiO<sub>2</sub> model )

# Remote Control

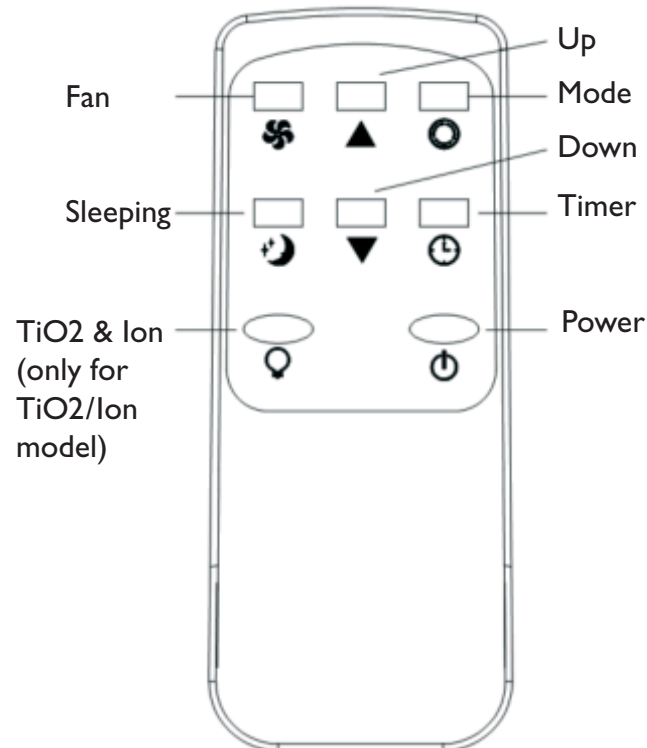

# Operation

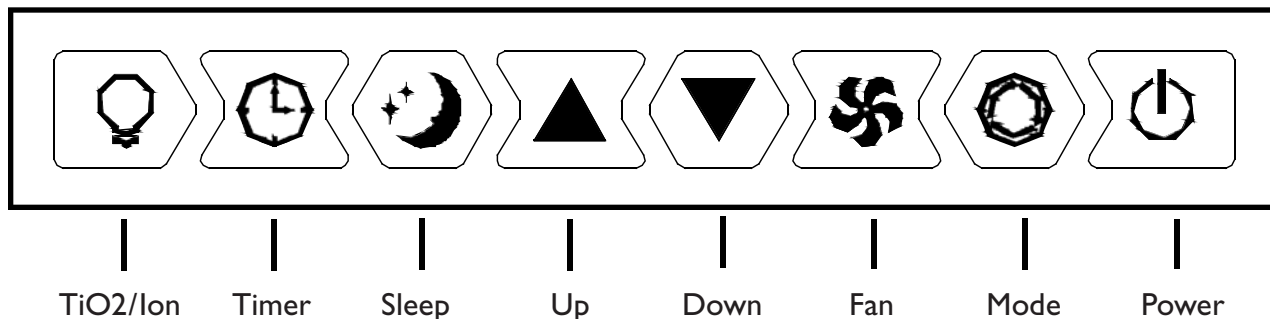

## Cooling Mode

- After machine turns on, default value is cooling mode with 72°F and low fan speed.
- Press “MODE” to select cooling mode, cooling mode indicator turns on .
- Press “UP” or “DOWN” to adjust temperature (from 60°F to 90°F).
- Press “FAN” to select fan speed (low, medium, high)

## Heating Mode

- Press “MODE” to select heating mode, heating mode indicator turns on (only for cooling and heating model).
- Press “UP” or “DOWN” to adjust temperature.
- Press “FAN” to select fan speed (low, medium, high)

## Fan Mode

- Press “MODE” to select fan mode, fan mode indicator turns on .
- Press “FAN” to select fan speed (low, medium, high)
- Temperature and sleeping function cannot be setup.

## Timer Mode

- Under standby mode, press “TIMER” to setup the power-on time, press “UP” and “DOWN” to adjust the timer (from 1 to 24 hours). Timer indicator turns on.
- Under power-on mode, press “TIMER” to setup power-off timer. Press “UP” and “DOWN” to adjust the timer (from 1 to 24 hours). Timer indicator turns on.

## Sleeping Mode

- Press key “SLEEP” enter into sleeping mode, default value of fan speed is low.
- When sleeping mode turns on , under cooling mode, the one hour later, setting temperature will go up 1°, the second one hour later, setting temperature will go up another 1°, and then keep the same; under heating mode, the first one hour later, setting temperature will go down 1°, the second one hour later, the setting temperature will go up another 1° and then keep the same .
- Sleeping mode is invalid under dehumidifying and fan mode.  
Under water full, machine standby and mode conversion, sleeping mode will be cancelled .

## Compressor Protection

- Three minutes later after power on / restart, compressor starts to run.

# Emptying the Water Container

In case of the **WATER FULL (W.F.) LED** alert, the unit is required to be drained. At the end of **AC Season**, this unit should be drained prior to storage. In both situations, we recommend that you take the following steps.

Switch off the unit and remove the plug from the outlet.

- Position a flat container or dish on the floor under the drain hole. Use container only for temporary draining of the unit, do not allow the water to drip continuously into the container, as it might easily overflow.
- Remove the drain knob.
- Remove the rubber plug, the water will flow in the container. When this is nearly full, replace the plug to stop the water flow and empty it. Repeat this process until all water has been removed.
- For seasonal storage purposes, put the unit **ON** in fan mode on a warm, dry day for a couple of hours to ensure that the inside can dry out completely. We also recommend allowing the unit to air dry for a period of 24 hours without the drain plug and cap in place.
- Insert the rubber plug into the drain hole firmly, the **WATER FULL LED (W.F.)** should not flash any longer.
- Screw on the drain knob.

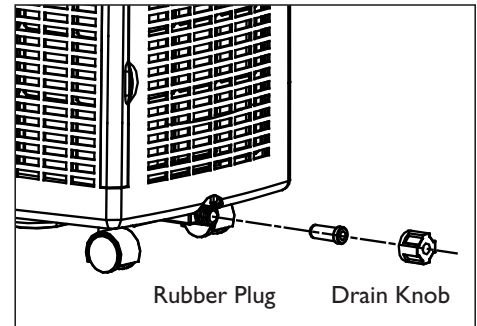

## Additional maintenance/tasks prior to storage.

- Clean or change the filter.
- Store the power cable as shown, protect the unit against dust (put back into its original carton) and store in a dry place not accessible for children.
- To protect the unit against dust, store in a dry place not accessible by children
- Do not stock heavy objects on top of the unit

# Cleaning

Always unplug the unit from the power supply (wall outlet) before beginning the cleaning.

## **Housing**

Use a soft, damp cloth to wipe the body clean. Never use strong chemicals, oil-based products, detergents, chemically treated cloths or other cleaning solutions. These could possibly damage the housing.

## **Filter**

- Clean the filters every two weeks, if filters are blocked by dust, machine efficiency will be reduced .
- Use a vacuum cleaner or tap the filter lightly to remove loose dust and dirt from the filters and then rinse them thoroughly under running water (not warmer than 104°F).
- Dry thoroughly with a soft cloth before inserting them back into the unit.

**Notice! Never operate the air conditioner without the filters.**

# Carbon Filter Installation (optional)

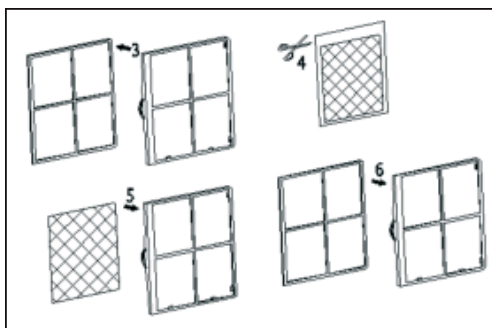
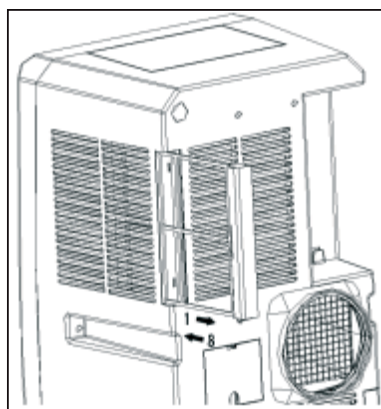
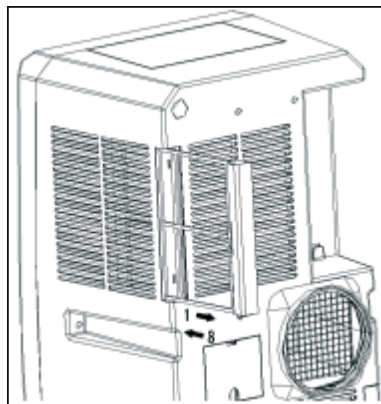

1. Remove the side filter frame from the unit.
2. Remove the back filter frame from the unit.
3. Separate the filter fixer from the back filter frame.
4. Remove the active carbon filter from its plastic bag.
5. Insert the active carbon filter into the filter frame.
6. Fix the filter by re-assembling the fixer onto the filter frame.
7. Re-fit the back filter frame inside the unit.
8. Re-fit the side filter frame inside the unit.

# Troubleshooting

**Never try to repair or dismantle the air condition yourself.**

**Incompetent repairs result in loss of warranty and can endanger the user and the property.**

Problem	Cause	Solution
The air conditioner does not function.*	No power supply. Make sure the green light on the plug is lit.	Connect to a functioning outlet and switch on. See below for Plug and Reset button application.
	Is the power light flashing? Is the water full LED lit?	Empty the water container (See pg. 9).
The air conditioner does not seem to perform.	The unit is in direct sunlight.	Close curtains/shades
	Windows or doors open, many people or a heat source in the room.	Close doors and windows. Unit is not made to cool server rooms, sun rooms, or any rooms generating a constant
	The filter is dirty.	Clean or replace the filter (See pg. 11).
	Air inlet or air outlet blocked.	Power off the unit and unplug from outlet. Remove blockage (See pg. 11).
	Room temperature lower than the selected value.	Change temperature selection. Set at the lowest possible setting: 60°F.
The unit is noisy.	Unit stands uneven.	Place on an even, solid surface (less vibrations).
The compressor does not work.	The overheat protection may be activated.	Wait 30 minutes until the temperature has decreased, then turn on the unit again.
The remote control does not function.	Distance too great.	Make sure the remote control is correctly aimed at the control panel.
	Remote control signal not detected by the control panel.	
	The batteries are drained.	Check batteries on remote.

**Note: When abnormal situations occur, turn off machine and pull out plug, then contact with professional electrician for help**

## \* LCDI Plug

If you plug in the Air Conditioner, and there is no green light on the plug, press the reset button on the LCDI plug. The green light should be lit, indicating that the air conditioner is getting power from the electrical outlet.

Make sure unit is plugged directly into a dedicated electrical source/outlet. Do not use any extension cords. See electrical specifications listed on page 3 and make sure the electrical source can accommodate the unit's energy consumption.

If the plug continues to trip (which is a USA national safety standard feature) and the green light goes off, the cord may be damaged preventing you from resetting the unit. For your safety, contact a licensed electrician.

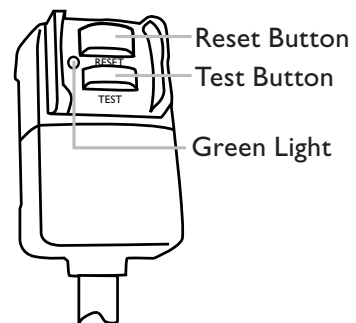



# AMERICAN COMFORT

WORLDWIDE

## One Year Limited Warranty

American Comfort Worldwide LLC (“ACW”) warrants this ACW portable air conditioner to the original retail purchaser (“Purchaser”) purchasing only in the 48 Contiguous States, for one year from the date of purchase, against defects in material and workmanship under normal use and service. Should your ACW Portable air conditioner prove defective within one year from the date of purchase, please follow our return procedure to return the defective unit. Within the first 30 days, ACW is responsible for the freight cost to and from our authorized service center for all units with an ACW authorized RMA. After 30 days and up to life of warranty (12 months), customer is responsible for freight costs to and from our authorized service center.

ACW’s sole obligation under this warranty is to replace, or at ACW’s discretion, to repair, free of charge, all defective parts, for a period of one (1) year from date of original purchase. All replacement parts and units will be new, remanufactured, or refurbished. ANY IMPLIED WARRANTY OF MERCHANTABILITY IS SIMILARLY LIMITED TO ONE (1) YEAR FROM DATE OF ORIGINAL PURCHASE AND NO ACTION BASED UPON ANY IMPLIED WARRANTY OF MERCHANTABILITY OR OTHERWISE MAY BE COMMENCED AFTER EXPIRATION OF ONE (1) YEAR FROM DATE OF ORIGINAL RETAIL PURCHASE. Some states do not allow limitations on how long an implied warranty lasts, so the above limitation may not apply to you. Proof of Purchase (i.e. copy of receipt) must be sent with the unit.

The provisions of this warranty shall not apply to any product which in ACW’s judgment has been (1) subject to misuse or neglect. (2) damaged in an accident. (3) used for a purpose for which it was not designed, or (4) repaired or altered in any way that adversely affected its performance or reliability. Do not attempt to “open unit”, except for filter replacement. Opening unit will void manufacturer’s warranty.

### THIS WARRANTY DOES NOT COVER:

- Damage, accidental or otherwise, to the unit while in the possession of the consumer not caused by a defect in material or workmanship.
- Damage caused by consumer misuse, tampering, or failure to follow the care and special handling provisions in the instructions.
- Damage to the finish of the case, or other appearance parts caused by the wear.
- Damage caused by repairs or alterations of the unit by anyone other than those authorized by American Comfort Worldwide.
- Freight and Insurance cost for the warranty service beyond 30 days from date of purchase up to life of warranty (12 months).

This warranty covers only new products purchased from our authorized dealers or retailers. It does not cover used, salvaged, or refurbished products.

To obtain warranty service, the defective product or part must be shipped or delivered to: American Comfort Worldwide, the Manufacturer. If warranty applies under ACW’s approved terms, all Shipping charges and insurance are covered by purchaser.

AMERICAN COMFORT WORLDWIDE NEITHER ASSUMES NOR AUTHORIZES ANY PERSON TO ASSUME FOR IT ANY OTHER (LIABILITY IN CONNECTION WITH ITS PRODUCTS, THERE ARE NO WARRANTIES WHICH EXTEND BEYOND THE DESCRIPTION ON THE FACE HEREOF. NO RESPONSIBILITY IS ASSUMED FOR INCIDENTAL OR CONSEQUENTIAL DAMAGES THAT MAY RESULT FROM THE USE OF AN ACW PRODUCT, NOR FOR THE DAMAGES DUE TO ACCIDENT, ABUSE, LACK OF RESPONSIBLE CARE, THE AFFIXING OF ANY UNAUTHORIZED ATTACHMENT, LOSS OF PARTS, OR USE AT A VOLTAGE OTHER THAN SPECIFIED. Some states do not allow the exclusion of limitation of incidental or consequential damages, so these limitations may not apply to you. ACW disclaims all liabilities for defects or damages caused by use of replacement parts obtained from or by service at any service center other than American Comfort Worldwide, the Manufacturer.

This warranty gives you specific legal rights, and you may also have other rights which vary from state to state.

**QUESTIONS? Call 1-877-645-0299 • [www.americancomfort.com](http://www.americancomfort.com)**

03/10

7092192209A

Dear Customer: Please keep this warranty for your records, along with a copy of the original receipt.  
**DO NOT** return it.



# AMERICAN COMFORT

## WORLDWIDE

### Le Manuel du Propriétaire

# Le Climatiseur Portatif

## ACW200

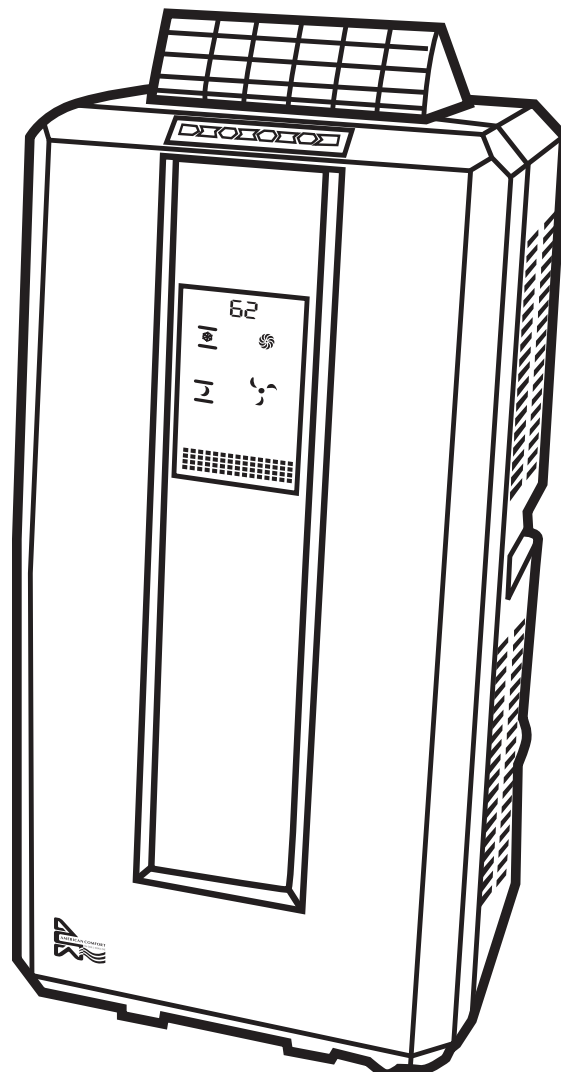

C'est important que vous lisiez ces instructions avant d'utiliser votre nouvel achat.  
Nous recommandons fortement que vous les gardez dans un endroit sûr pour la référence future.

# La Table des Matières

Merci! .....	1
Les Instructions de sûreté .....	1-2
Les Spécifications .....	3
Les Parties .....	4
Le Placement .....	5
Le Tableau de commande avant .....	6
Affichage .....	7
La télécommande .....	7
L'Opération .....	8
Le Vider du Récipient d'Eau .....	9
Le Nettoyage .....	10
L'Installation du Filtre de Carbone .....	11
Le Dépannage .....	12
La Garantie Limitée.....	14

# Merci!

Merci pour votre achat d'un ACW le Climatiseur Portatif.

ACW est une marque qui mène dans le traitement d'air intérieur.

Nous aimerions que vous ayez apprécié les beaucoup d'avantages de cette unité. S'il vous plaît lisez soigneusement ce manuel et prenez l'avantage plein des beaucoup de caractéristiques avancées.

ACW s'est spécialisé dans le contrôle d'environnement intérieur complet, fabriquant des appareils de chauffage de niveau international, les climatiseurs, avec la technologie innovatrice.

Dans le concevoir de ces produits avancés, nous avons écouté soigneusement à nos clients et avons relaté leurs inquiétudes à nos laboratoires de recherche et développement.

Après avoir lu ce manuel, s'il vous plaît le garder dans un endroit sûr pour la référence future.

**Lisez ce manuel d'instruction entièrement avant l'usage.**

**Veillez conserver votre reçu et l'emballage d'origine de votre appareil pour un retour sous garantie.**

## Les Instructions de Sûreté

### IMPORTANT!

- L'appareil n'est pas conçu pour climatiser des salles informatiques, des solariums ou une pièce générant une chaleur élevée de manière constante.
- Classement: Cette unité doit être connectée à un 115V/60Hz sortie qui est fondé.
- L'installation doit être conformément aux règlements du pays où l'unité est utilisée.

Si vous êtes douteux de l'installation électrique, vous devez avoir l'a vérifié.

Si nécessaire, vous devez avoir l'a modifié par un électricien qualifié.

- Ne connectez jamais l'unité à une sortie électrique utilisant une rallonge.  
Si une sortie n'est pas disponible, un électricien autorisé le doit un installer.
- Le climatiseur est sûr. Cependant, comme avec les appareils électriques, vous devez l'utiliser avec soin.
- Évitez la portée d'enfants.
- Ne nettoyez pas l'unité en le vaporisant ou l'immergeant dans l'eau.
- N'insérez pas d'objet dans les ouvertures de l'unité.
- Débranchez l'unité de la sortie avant de nettoyer l'unité ou n'importe quel de ses composants.

### AVERTISSEMENT!

- Ne fonctionnez jamais cet appareil s'il a une corde ou un bouchon endommagé.  
Ne tirez pas la corde par-dessus les bords tranchants.
- Une corde de provision qui est endommagée devrait être remplacée par le fabricant, son agent de service ou une personne qualifiée afin d'éviter un danger.
- Tout service autrement que le nettoyage régulier ou le remplacement de filtre devrait être exécuté par un représentant de service autorisé. Si vous ne conformez pas, votre garantie pourrait être perdue.
- Consultez la page de garantie afin de connaître les exigences, la procédure et les consignes de la garantie.

# Sûreté

N'utilisez pas votre climatiseur :



Si les fils de cordon d'alimentation sont éraillés ou coupent.



Quand les petits enfants pourraient être partis indépendant.

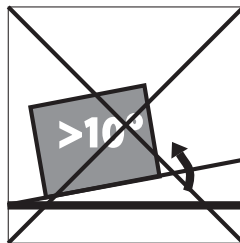

Sur une pente ou une surface inégale



Près d'une source de chaleur

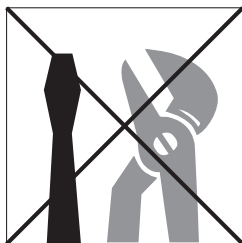

Ce produit n'est pas fait pour la réparation par DIY.



S'il y a un risque du renverser de liquide sur l'unité.

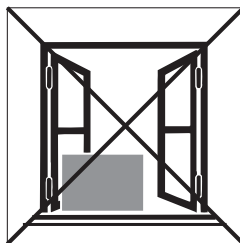

Si l'unité est exposée au temps dehors.



Dans un environnement très humide.

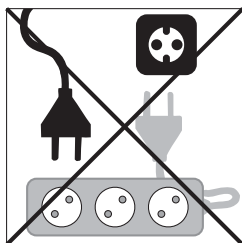

Ne pas connecter l'appareil à une rallonge

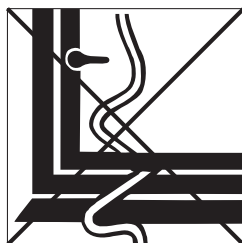

Où le cordon d'alimentation pourrait être endommagé



Où il pourrait être endommagé par les produits chimiques.

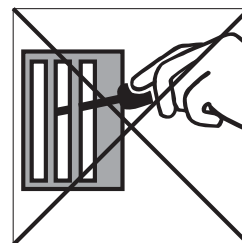

Où il y a un risque d'intervention par les objets étrangers.

## IMPORTANT:

La première fois que vous utilisez l'appareil, assurez-vous qu'il est resté en position verticale pendant au moins 2 heures avant de le mettre en service.

L'appareil ne doit pas être utilisé à des températures inférieures à 41 ° F (5 ° C) ou supérieures à 95 ° F (35 ° C).

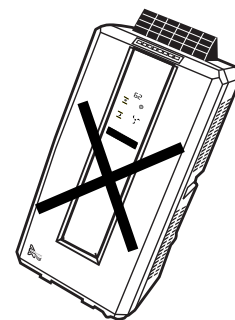
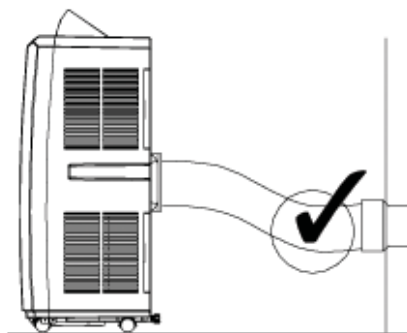
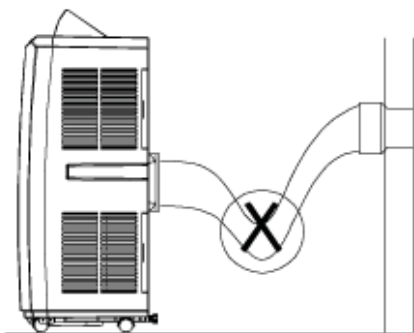

## Un Rappel :

Cet appareil contient du R410A. Le gaspillage électrique ne doit pas être liquidé avec le gaspillage de ménage. Ce produit devrait être pris à notre centre recyclant local pour le traitement sûr.

# Les Spécifications

Modèle	ACW500C	ACW500CH
La Capacité de Refroidissement	13,000 BTU/h	13,000 BTU/h
Capacité de chauffage	N/A	12,000 BTU/h
La Consommation Électrique du Refroidissement / Courant	1230W / 11 A	1230W / 11 A
Déshumidification en Modalité Refroidissement	66 Pintes / 24h	66 Pintes / 24h
La Source Électrique	110-120V/60Hz	110-120V/60Hz
Réfrigérant	R410A	R410A
Le Compresseur	Rotatif	Rotatif
La vitesse du ventilateur	3 vitesses	3 vitesses
Le Thermostat	60° - 90° F	60° - 90° F
Fourchette de températures ambiantes de fonctionnement	64.4° - 104°F	41° - 80.6°F
Le Minuteur	24 heures	24 heures
Les Dimensions	16.3"W x 15.8"D x 34.5"H	16.3"W x 15.8"D x 34.5"H
Poids	67 lbs.	67 lbs.

**Exposer aux modifications sans la notification préalable.**

**S'il vous plaît vous référez à l'étiquette de classements pour la plus grande précision.**

La capacité refroidissante de l'unité pourrait changer selon l'hauteur de votre plafond, la qualité de votre isolation ou le numéro de fenêtres dans votre chambre. Au présent il n'y a aucune loi pour le testage des produits de climatisation aux États-Unis, pourtant nous avons fait tous les efforts possibles pour concevoir un climatiseur portable de qualité supérieure qui puisse refroidir efficacement et effectivement les zones de votre maison ou votre bureau.

Ces climatiseurs portables sont conçus pour fournir de la climatisation complémentaire.

Pour obtenir plus d'information sur la capacité de performance de votre nouvelle unité de climatisation ACW portable, vous pouvez nous visiter en ligne au: [www.americancomfort.com/portableacdisclaimer](http://www.americancomfort.com/portableacdisclaimer).

# Les Parties

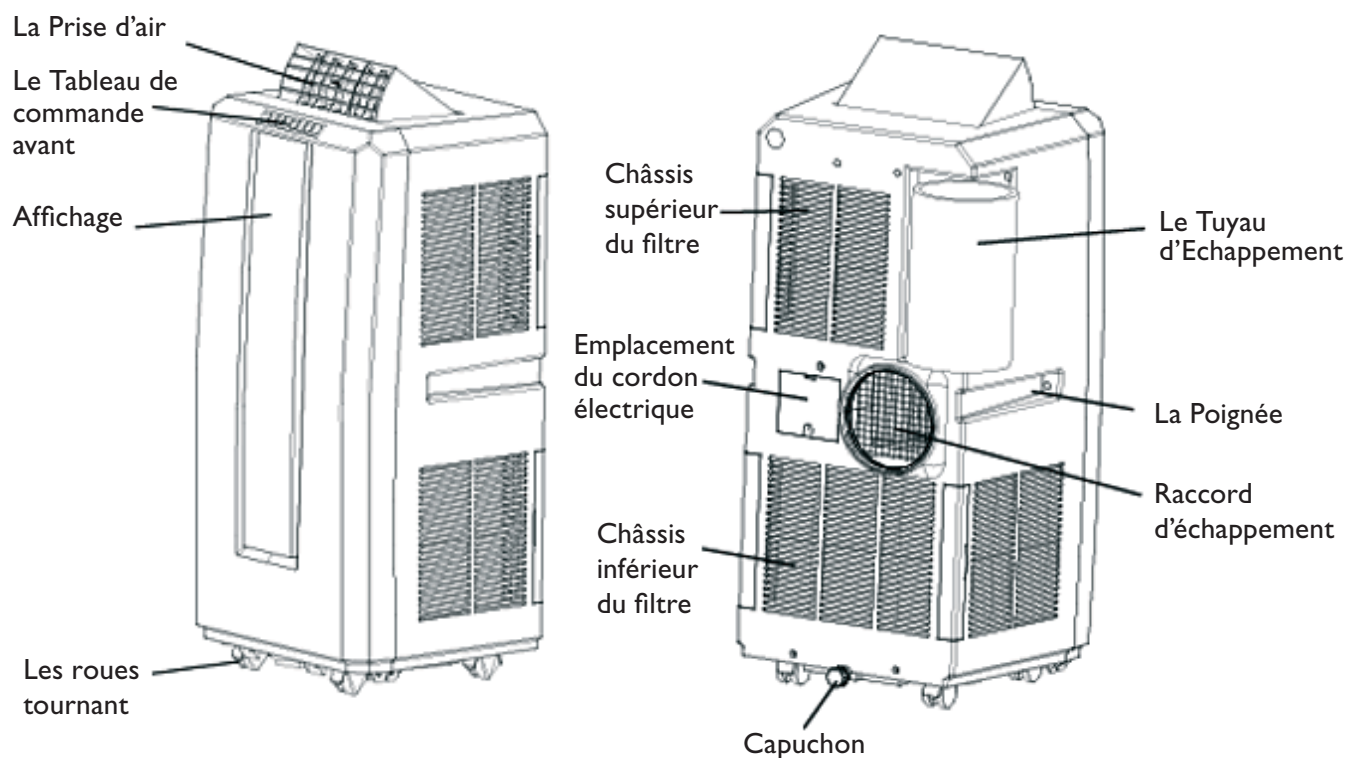

Vérifiez les accessoires d'emballage et lisez votre notice d'utilisation afin de vous familiariser avec leur utilisation.

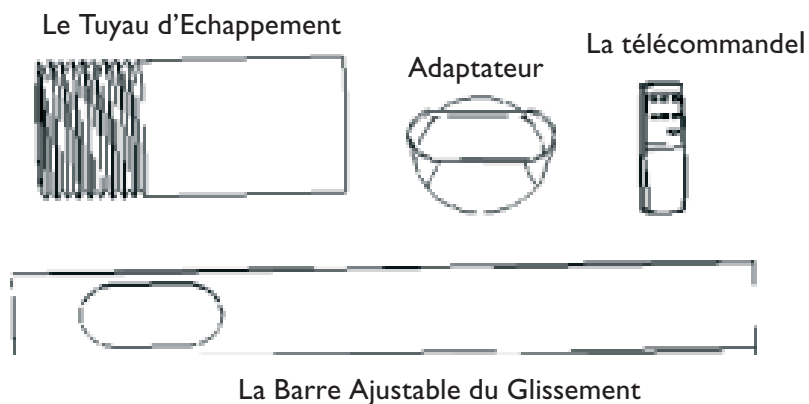

# Le Placement

Cette unité peut être facilement déplacée d'une pièce à un autre. Mais vous rappelez ceci :

- Le climatiseur doit être debout placé sur une même surface.
- Ne disposez pas l'approche d'un baquet de bain, l'évier, ou un secteur qui est toujours mouillé ou humide.
- Placez l'unité au moins 18" du mur, les rideaux, les draperies, afin d'assurer de la circulation d'air suffisante.

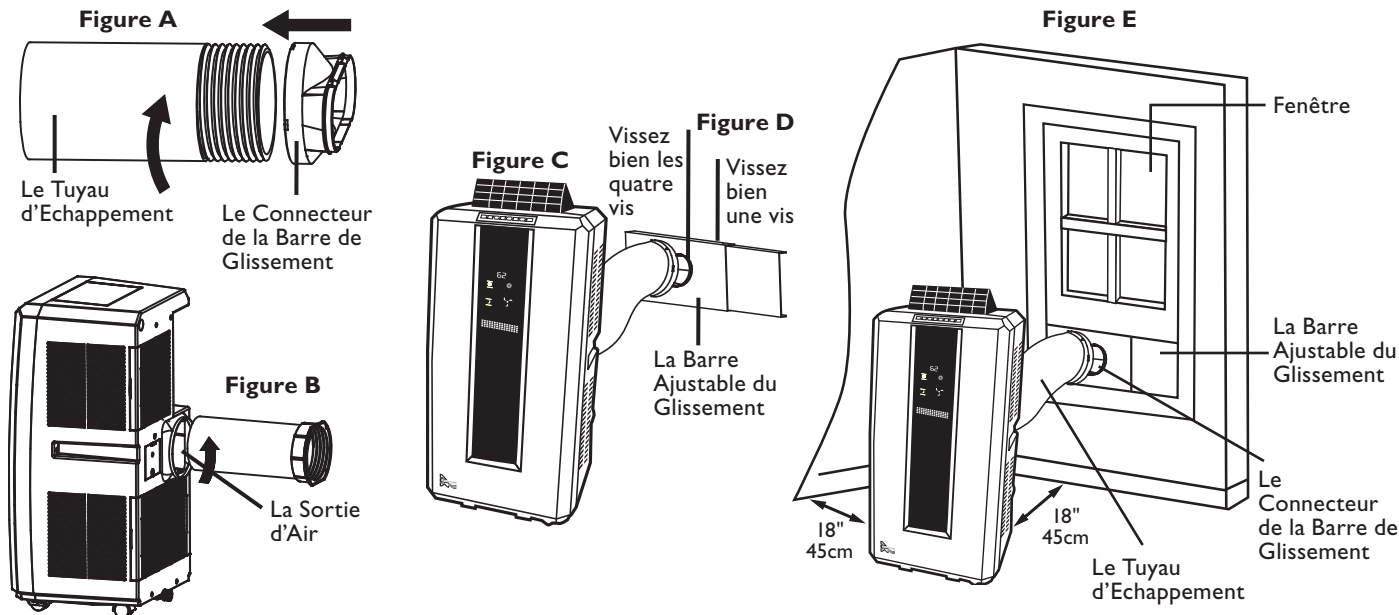

## L'installation du tuyau d'échappement à la barre de glissement de la fenêtre.

Remarque : le kit fenêtre est conçu pour être installé exclusivement sur des portes ou fenêtres coulissantes. Le kit fenêtre n'est pas conçu et ne doit pas être utilisé sur des fenêtres à battants.

### Étape 1:

Mesurez votre kit fenêtre en fonction des dimensions de votre fenêtre coulissante. Si l'appareil s'avère plus grand que les dimensions requises, il peut être coupé à l'aide d'une scie ou d'un outil électrique du même type. Si l'appareil s'avère trop petit pour votre ouverture, vous pouvez commander un kit fenêtre supplémentaire dans notre boutique en ligne afin de l'agrandir.

### Étape 2:

Tout d'abord, vissez le raccord de la glissière de guidage dans le tuyau d'évacuation (Figure A), puis faites tourner le tuyau d'évacuation dans la sortie d'air située à l'arrière de l'appareil (dans le sens contraire des aiguilles d'une montre) (Figure B).

### Étape 3:

Insérez le raccord de la glissière de guidage dans la glissière de guidage réglable (Figure C). Ajustez la longueur de la glissière de guidage jusqu'à ce que celle-ci soit de la même dimension que la largeur de la fenêtre (verticalement ou horizontalement), puis serrez la vis pour que la glissière de guidage ait la longueur adéquate (Figure D). Assurez-vous que la glissière de guidage réglable est insérée correctement dans la fenêtre et qu'elle est maintenue en place. Enfin, fermez et verrouillez la fenêtre sur la glissière de guidage pour la maintenir en place (Figure E).

## IMPORTANT

**Le tuyau flexible d'échappement peut être étendu de 10.25 " à 58.5 " pour monter. Il est recommandé que vous utilisiez le tuyau le plus court possible.**

**Cette longueur a été surtout conçue selon les spécifications du climatiseur.**

**N'utilisez pas une extension.**

**N'utilisez pas un tuyau différent comme cela peut mener à une mauvaise fonctionnement.**

L'air d'échappement doit couler librement. Une obstruction peut mener à la surchauffe du climatiseur. Faites attention d'empêcher n'importe quel noeud ou n'importe quel tournant dans le tuyau d'échappement.

# Le Tableau de commande avant

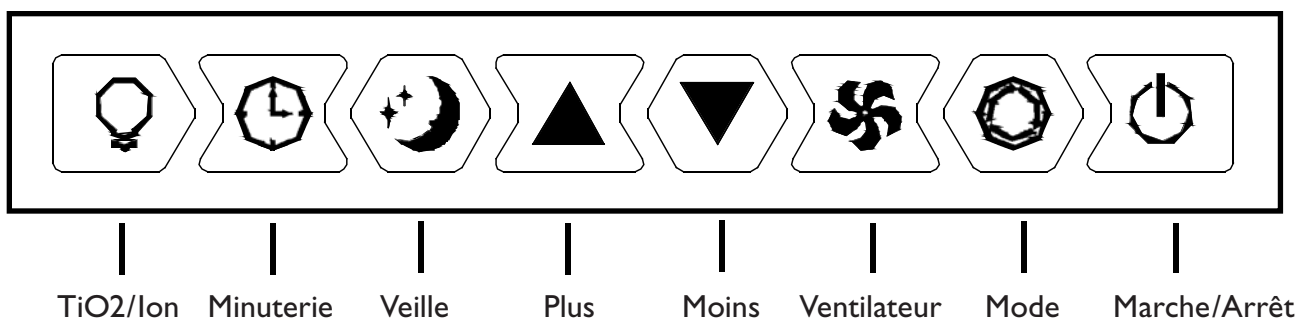

## 1. MARCHE/ARRET

Appuyez sur la touche pour mettre en marche l'appareil.

Après la mise en marche de l'appareil, le mode par défaut est climatisation avec ventilateur à vitesse lente.

## 2. MODE

Après la mise en marche de l'appareil, pour le modèle climatisation seulement, appuyez sur la touche pour sélectionner le mode climatisation et ventilateur ; pour le modèle climatisation et chauffage, appuyez sur la touche pour sélectionner le mode climatisation, ventilateur et chauffage.

## 3. VENTILATEUR

Après la mise en marche de l'appareil, appuyez sur la touche pour sélectionner la vitesse du ventilateur (rapide, moyenne et lente).

## 4. MOINS

Avec le mode climatisation ou chauffage, appuyez sur la touche pour baisser la température de fonctionnement de 60°F~90°F ; avec le mode minuterie, appuyez sur la touche pour diminuer le temps de marche/arrêt.

## 5. PLUS

Avec le mode climatisation ou chauffage, appuyez sur la touche pour augmenter la température de 60°F~90°F ; avec le mode minuterie, appuyez sur la touche pour augmenter le temps de marche/arrêt.

## 6. VEILLE

Avec le mode climatisation ou chauffage, appuyez sur la touche pour mettre en marche/arrêter la fonction de veille.

## 7. MINUTERIE

Avec le mode Marche/Arrêt ou Sommeil, appuyez sur la touche pour configurer le temps de marche/arrêt de 0~24 heures.

## 8. TiO2/Ion

Après la mise en marche de l'appareil, pour le modèle TiO2/Ion appuyez sur la touche pour sélectionner la fonction TiO2/Ion.

# Affichage

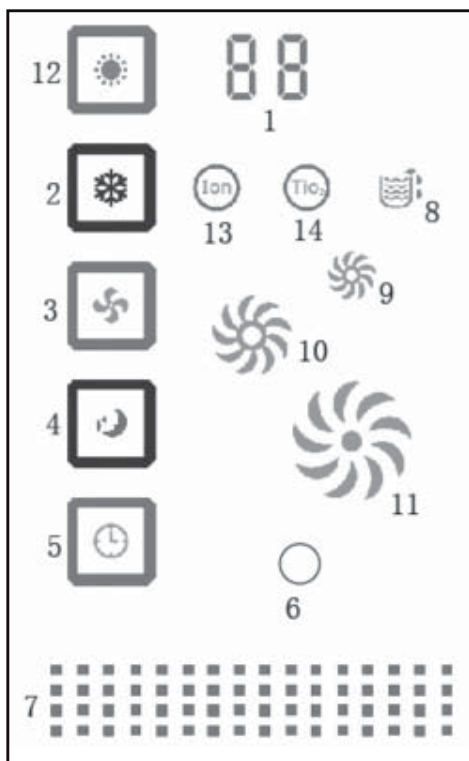

1. Affichage Température
2. Voyant Lumineux Mode Climatisation
3. Voyant Lumineux Mode Ventilateur
4. Voyant Lumineux Mode Veille
5. Voyant Lumineux Mode Minuterie
6. Récepteur
7. Eclairage D’Affichage
8. Voyant Lumineux Réservoir Plein
9. Vitesse Lente Du Ventilateur
10. Vitesse Moyenne Du Ventilateur
11. Vitesse Rapide Du Ventilateur
12. Voyant Lumineux Mode Chauffage (pour modèle de chauffage seulement)
13. Voyant Lumineux Ion (pour modèle Ion seulement)
14. Voyant Lumineux TiO2 (pour modèle TiO2 seulement)

# La télécommande

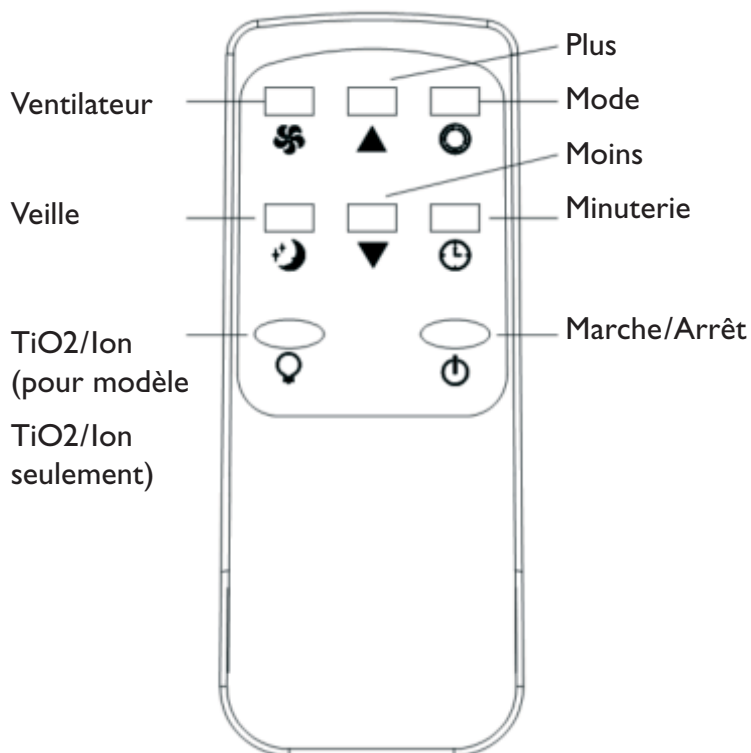

# L'Opération

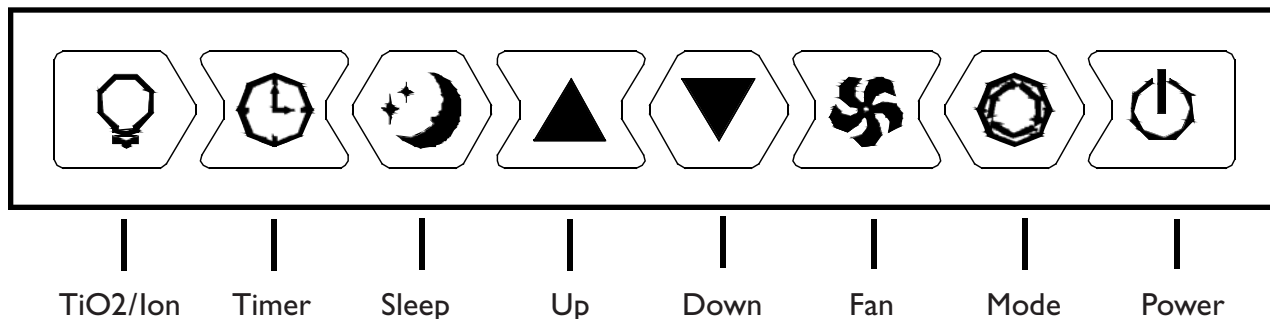

## Mode Climatisation

- Après la mise en marche de l'appareil, la valeur par défaut est mode climatisation avec 72°F et ventilateur à vitesse lente.
- Appuyez sur "MODE" pour sélectionner le mode climatisation, le voyant lumineux du mode climatisation s'allume.
- Appuyez sur "PLUS" ou "MOINS" pour modifier la température (de 60°F to 90°F).
- Appuyez sur "VENTILATEUR" pour sélectionner la vitesse du ventilateur (lente, moyenne, rapide)

## Mode Chauffage

- Appuyez sur "MODE" pour sélectionner le mode chauffage, le voyant lumineux du mode chauffage s'allume (pour le modèle de climatisation et chauffage seulement).
- Appuyez sur "PLUS" ou "MOINS" pour modifier la température (de 60°F to 90°F).
- Appuyez sur "VENTILATEUR" pour sélectionner la vitesse du ventilateur (lente, moyenne, rapide).

## Mode Ventilateur

- Appuyez sur "MODE" pour sélectionner le mode ventilateur, le voyant lumineux du mode ventilateur s'allume.
- Appuyez sur "VENTILATEUR" pour sélectionner la vitesse du ventilateur (lente, moyenne, rapide).
- Les fonctions de température et veille ne peuvent pas être configurées.

## Mode Minuterie

- Avec mode sommeil, appuyez sur "MINUTERIE" pour configurer le temps de marche/arrêt, appuyez sur "PLUS" et "MOINS" pour modifier la minuterie (de 1 à 24). Le voyant lumineux de la minuterie s'allume.
- Avec mode marche/arrêt, appuyez sur "MINUTERIE" pour configurer l'arrêt de la minuterie. Appuyez sur "PLUS" et "MOINS" pour modifier la minuterie (de 1 à 24). Le voyant lumineux de la minuterie s'allume.

## Mode Veille

- En appuyant sur la touche "VEILLE" l'appareil entre en mode veille, la valeur du ventilateur par défaut est lente.
- Quand le mode veille est en marche, avec le mode climatisation, après la première heure la température de fonctionnement augmentera d'1°C, après la deuxième heure la température de fonctionnement augmentera encore d'1°, et après elle restera la même; avec le mode chauffage, après la première heure la température de fonctionnement diminuera d'1°C, après la deuxième heure la température de fonctionnement diminuera encore d'1°, et après elle restera la même.
- Le mode veille ne fonctionne pas avec les modes déshumidification et ventilateur. Avec réservoir plein, sommeil et conversion, le mode veille sera annulé.

## Protection du Compresseur

- T rois minutes après la mise en marche/remise en marche de l'appareil, le compresseur se remet en marche.

# Le Vider du Récipient d'Eau

L'avertissement allume, **WATER FULL (W.F.)**, clignotera pour signaler que le récipient doit être vidé.

**À la fin de la saison de climatisation, cet appareil doit être purgé avant stockage. Dans les deux situations, nous vous recommandons de suivre les étapes suivantes.**

**À la fin de la saison de climatisation, cet appareil doit être purgé avant stockage.**

Eteignez l'unité et enlevez le bouchon de la sortie

- Placer un plat ou un récipient qui est plat par terre sous le trou du drain. Ne permettez pas à l'eau pour dégoutter continuellement dans le récipient parce qu'il pourrait déborder.
- Enlevez le **DRAIN KNOB**
- Retirez le bouchon en caoutchouc, l'eau s'écoulera dans le bac. Quand le récipient est presque plein, remplacez le bouchon en caoutchouc pour arrêter le flux d'eau et le videz. Répétez ce procédé jusqu'à ce que toute l'eau a été enlevée.
- À des fins de stockage saisonnier, mettez l'appareil sur la position **ON** en mode ventilation par temps sec et chaud pendant quelques heures afin de permettre à l'intérieur de sécher complètement. Nous recommandons également de laisser l'appareil sécher à l'air libre pendant 24 heures, capuchon et bouchon d'évacuation ouverts.
- Remplacez le bouchon en caoutchouc au trou d'égout fermement. Le **WATER FULL LED** ne doit pas d'éclat plus long.
- Remplacez le **DRAIN KNOB**.

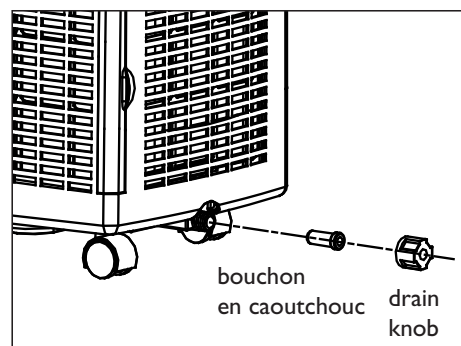

## Tâches ou entretien supplémentaires avant le stockage

- Nettoyez ou changez le filtre.
- Emmagazinez le cordon d'alimentation comme indiqué. Protégez l'unité contre la poussière (mettez le soutien dans sa boîte originale). Emmagazinez dans un endroit sec qui n'est pas accessible aux enfants.
- Protégez l'unité contre la poussière, emmagazinez dans un endroit sec pas accessible aux enfants.
- N'emmagasinez pas d'objets lourds sur l'unité.

# Le Nettoyage

Débranchez toujours l'unité de l'alimentation (la sortie dans le mur) avant de commencer le nettoyage.

## **La Couverture**

Utilisez un tissu doux et humide pour essuyer le corps nettoie.

N'utilisez jamais de produits chimiques forts, les produits de pétrole-basé, les détergents, les tissus chimiquement traités ou les autres solutions de nettoyage.

Ces probablement pourrait endommager la surface.

## **Le Filtre**

Utilisez un aspirateur ou tapez le filtre légèrement pour enlever la poussière détachée et pour enlever la terre des filtres.

Les rincez à fond sous l'eau courante (pas plus chaud que 104°F).

Les séchez à fond avant de les remplacer.

**Attention! Ne fonctionnez jamais le climatiseur sans les filtres.**

# L'Installation du Filtre de Carbone

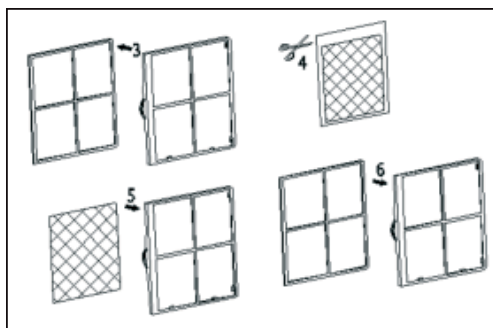
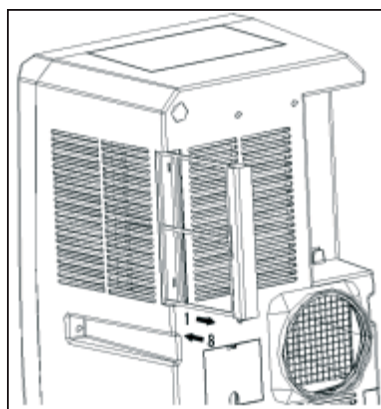
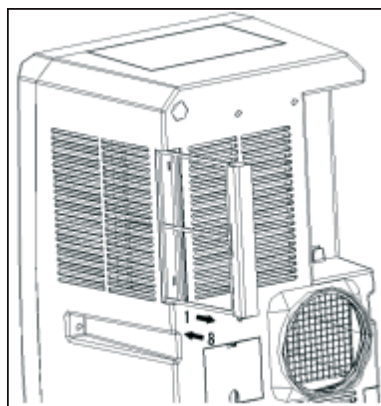

1. Remove the side filter frame from the unit.
2. Remove the back filter frame from the unit.
3. Separate the filter fixer from the back filter frame.
4. Remove the active carbon filter from its plastic bag.
5. Insert the active carbon filter into the filter frame.
6. Fix the filter by re-assembling the fixer onto the filter frame.
7. Re-fit the back filter frame inside the unit.
8. Re-fit the side filter frame inside the unit.

# Le Dépannage

**N'essayez jamais vous réparer ou essayer de démonter le climatiseur. Les réparations incompetentes ont pour résultat la perte de la garantie et ils peuvent risquer l'utilisateur et la propriété.**

Le Problème	La Cause	La Solution
Le climatiseur ne fonctionne pas.*	Le climatiseur n'est pas allumé. Assurez que la GREEN LIGHT sur le bouchon est allumée.	Branchez l'appareil à une prise en fonctionnement et mettez-le en marche. Voir ci-dessous pour l'application du bouchon et de la touche de réinitialisation.
	La lumière de pouvoir clignote-t-il? Le WATER FULL LED est allumé?	Vider le récipient d'eau (voir p. 9).
Le climatiseur ne semble pas exécuter.	L'unité est placée dans la lumière du soleil directe.	Fermez les rideaux.
	Le Windows ou les portes sont ouverts. Il y a beaucoup de gens ou il y a une source de chaleur dans la pièce.	Fermez les portes et les fenêtres. L'appareil n'est pas conçu pour climatiser des salles informatiques, des solariums ou une pièce générant une chaleur élevée de manière constante.
	Le filtre est sale.	Nettoyez ou remplacez le filtre (voir p.11).
	Un conduit pour l'air est bloqué.	Éteignez l'appareil et débranchez-le. Enlevez l'obstruction (voir p.11).
	La température de Pièce est plus basse que la température choisie.	Changez la sélection de la température.
L'unité est bruyante.	L'Unité se tient inégal.	Réglez le cadre au point le plus bas possible : 60°F.
Le compresseur ne fonctionne pas.	La fonction qui protège contre la surchauffe pourrait être activée.	Le placez sur une même et surface solide (moins de vibrations).
La télécommande ne fonctionne pas.	La Distance est trop grande.	Attendez 30 minutes jusqu'à ce que la température a diminué, alors allumez l'unité encore.
	Le signal de télécommande n'est pas détecté par le tableau de commande avant.	Vous Assurez que la télécommande est correctement visée au table au de commande avant.
	Les piles sont vides.	Vérifiez les piles de la télécommande.

## \* LCDI Plug

Si vous bouchez le climatiseur, et il n'y a pas de lumière verte sur le bouchon, appuyez le RESET bouton sur le bouchon de LCDI. La GREEN LIGHT devrait être allumée, indiquant que le climatiseur obtient le pouvoir de la sortie électrique.

Assurez-vous que l'appareil est branché directement sur une prise / source d'alimentation électrique dédiée. N'utilisez pas de rallonge. Voir les caractéristiques électriques indiquées à la p. 3 et assurez-vous que la source d'électricité est adaptée à la consommation électrique de l'appareil.

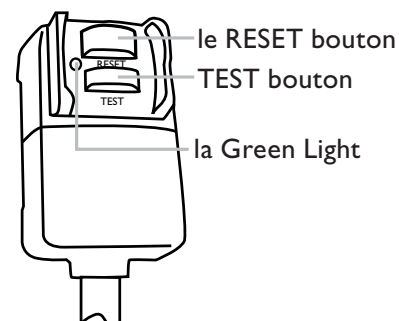



# AMERICAN COMFORT

WORLDWIDE

## Garantie Limitée d'Un An

American Comfort Worldwide LLC (« ACW ») garantit ce climatiseur portable ACW à l'acheteur initial (ci-après l'« Acheteur ») s'il a été acheté dans un des 48 États limitrophes, pendant un an à compter de la date d'achat, contre tous défauts matériels et de fabrication dans des conditions normales d'utilisation et de fonctionnement. Si votre climatiseur portable ACW s'avérait défectueux au cours de l'année suivant la date d'achat, veuillez suivre notre procédure de retour pour renvoyer l'appareil défectueux. Dans les 30 premiers jours, ACW est responsable du coût du fret à destination et à partir de notre centre de service autorisé pour tous les appareils ayant une autorisation de retour d'article (RMA) d'ACW. Après 30 jours et jusqu'à la fin de la garantie (12 mois), le client est responsable des coûts de fret à destination et à partir de notre centre de service autorisé.

Le devoir seul d'AWC sous cette garantie est de remplacer, ou à la discrétion d'AWC, réparer, gratuitement, toutes les parties défectueuses, pour une période de l'un (1) l'année de la date de l'achat original. Toutes les pièces et appareils de rechange sont neufs, refabriqués ou rénovés. LA GARANTIE IMPLICITE DE LA VALEUR MARCHANDE EST LIMITEE DE MEME A L'UN (1) L'ANNEE DE LA DATE DE L'ACHAT ORIGINAL ET AUCUNE ACTION QUI EST BASE SUR LA GARANTIE IMPLICITE DE VALEUR MARCHANDE PEUT ETRE COMMENCE APRES L'EXPIRATION DE L'UN (1) L'ANNEE DE LA DATE DE L'ACHAT DE PRODUIT ORIGINAL. Quelques états ne permettent pas de limitation sur comment longtemps une garantie implicite dure, donc la limitation ci-dessus mentionnée ne peut pas vous vous appliquer. La preuve d'achat (c'est-à-dire la copie du reçu) doit être envoyée avec l'appareil.

Les provisions de cette garantie ne s'appliqueront pas au produit qui dans le jugement d'AWC a été (1) employé improprement ou a été négligé, (2) endommagé dans un accident. 3) utilisé pour un but pour lequel il n'a pas été conçu, (4) réparé ou a été changé de quelque façon qu'a affecté défavorablement son exécution ou sa fiabilité. Ne tentez pas d'ouvrir l'unité, sauf le remplacement du filtre. L'ouverture de l'unité annulera la garantie du fabricant.

CETTE GARANTIE NE COUVRE PAS :

- Les dommages, accidentels ou non, de l'appareil lorsqu'il est en la possession du consommateur, n'ayant pas été causés par un défaut matériel ou de fabrication.
- Les dommages causés par l'usage ou la modification de l'appareil par le consommateur ou le manquement à suivre les précautions d'utilisation et les dispositions spéciales de manipulation des instructions.
- Les défauts de finition de la coque ou d'autres pièces apparentes dus à l'usure.
- Les dommages causés par des réparations ou des modifications de l'appareil par des personnes autres que celles autorisées par American Comfort Worldwide.
- Les coûts de fret et d'assurance du service de garantie au-delà de 30 jours à compter de la date d'achat jusqu'à la fin de la garantie (12 mois).

Cette garantie couvre uniquement les produits neufs achetés auprès de nos revendeurs agréés ou des détaillants. Elle ne couvre pas les produits utilisés, récupérés, ou remis à neuf.

Pour obtenir le service de garantie, le produit défectueux ou la partie défectueuse doit être expédié ou doit être livré au fabricant, American Comfort Worldwide. Si la garantie s'applique selon les termes et conditions agréés d'ACW, tous les frais d'Expédition et d'assurance sont couverts par l'acheteur.

AMERICAN COMFORT WORLDWIDE NI SUPPOSE NI AUTORISE N'IMPORTE QUELLE PERSONNE POUR SUPPOSER AUCUNE AUTRE RESPONSABILITE A PROPOS DE SES PRODUITS. IL N'Y A PAS DE GARANTIE QUI S'ETENDENT AU DELA DE LA DESCRIPTION SUR LA VISAGE DU PRESENT DOCUMENT. AUCUNE RESPONSABILITE EST SUPPOSEE POUR L'ACCESSOIRE OU LES DOMMAGES CONSEQUENTS QUI RESULTENT DE L'USAGE D'UN PRODUIT D'ACW, NI POUR LES DOMMAGES EN RAISON DE L'ACCIDENT, L'ABUS, LE MANQUE DE SOIN RESPONSABLE, L'APPOSER D'ATTACHEMENT INAUTORISE, LA PERTE DE PARTIES, OU L'USAGE DE TENSION AUTREMENT QUE SPECIFIE. Quelques états ne permettent pas l'exclusion de la limitation de dommages accessoires ou conséquents, donc ces limitations ne peuvent pas vous vous appliquer. ACW désavoue toutes responsabilités pour les défauts ou les dommages causé par l'usage des parties de remplacement a obtenu de ou par le service à n'importe quel centre de maintenance autrement que au fabricant, American Comfort Worldwide.

Cette garantie vous donne des droits légaux spécifiques, et vous pouvez avoir aussi d'autres droits qui varie dans les états différents.

**QUESTIONS ? Appelez 1-877-645-0299 · [www.americancomfort.com](http://www.americancomfort.com)**

Cher Client : S'il vous plaît, gardez cette garantie pour votre rapport.

**Ne le retournez pas**